

Bezdrátová intraorální kamera

 **Air Direct**



Whicam

Užijte si bezdrátové připojení

Bezdrátový typ

Uživatelská příručka

Inženýr

Kor

CE

Beždrátová intraorální kamera

Air Direct



Whicam **Air**

Užijte si bezdrátové připojení

Beždrátový typ

Uživatelská příručka

Inženýr

CE

| | |
|----------------------------------|---------------|
| 1. Úvod | 04 |
| - Funkce | |
| - Popis | |
| - Přehled | |
| 2. Bezpečnostní informace | 05 |
| - Symboly | |
| - Poznámky a reference | |
| - Instalace a připojení | |
| - Provoz | |
| - Údržba | |
| 3. Seznam součástí | 09 |
| 4. Části a funkce | 10 |
| 5. Instalace | 11 |
| 6. Jak používat | 15 |
| 7. Údržba | 17 |
| 8. Řešení problémů | 18 let |
| 9. Specifikace | 19 |
| 10. Příslušenství | 20 |
| 11. Záruka | 20 |
| 12. Záruční list | 21 |

1 Zavedení

Děkujeme vám za zakoupení tohoto zařízení. Níže uvedené pokyny byly navrženy tak, aby poskytly nezbytné informace pro úspěšný provoz, každodenní údržbu a bezpečnost při používání tohoto zařízení.

Funkce

- Vysokorychlostní digitální bezdrátové připojení
- Automatické ostření
- Vestavěná gyroskopická myš
- Nastavitelný úhel hlavy
- Otočení hlavy o 280 stupňů
- Nastavitelný jas LED diod
- Baterie s velkou kapacitou
- Kompatibilita softwaru
- Snadno čitelný OLED displej
- Součástí balení je software pro dentální snímky (DrsViewer2)
- 3 barevné otisky

Popis

Toto zařízení je intraorální kamera používaná k pořizování snímků vnitřku úst nebo ústní dutiny.

Přehled

1) Fotoaparát

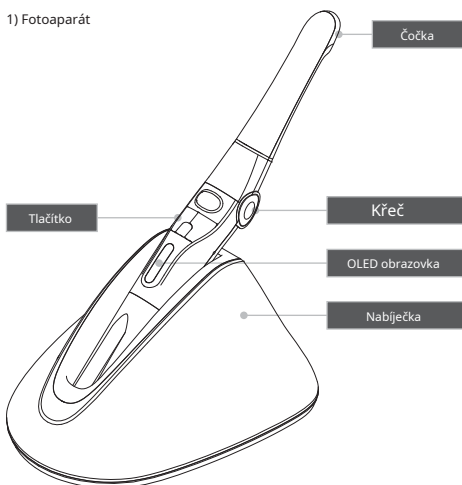

2) Přijímací část

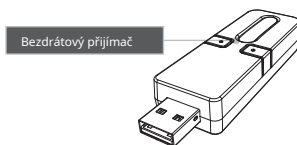

Pro bezpečné používání tohoto produktu je důležité porozumět následujícím informacím.

Symbols



Varování

Označuje potenciálně nebezpečnou situaci, která, pokud se jí nevyhnete, může vést k vážnému zranění nebo smrti.



Pozor

Označuje potenciálně nebezpečnou situaci, která, pokud se jí nezabrání, může vést k lehkému/ středně těžkému zranění nebo k poškození majetku.

Poznámky a odkazy

Poznámky a odkazy použité v této příručce jsou uvedeny níže.



Poznámka

Označuje, že pokud nebude popis ignorován, může dojít k potenciálním poruše.



Odkaz

Doplňující informace pro usnadnění lepšího ovládní.

Instalace a připojení



Varování

- Před připojením napájecího kabelu by měl být adaptér odpojen od nabíječky, aby nedošlo k úrazu elektrickým proudem.
- Uchovávejte mimo dosah zdrojů zapálení, aby nedošlo k požáru nebo výbuchu.
- Chraňte zařízení před tekutinami, abyste předešli úrazu elektrickým proudem nebo funkčním chybám.
- Umístěte nabíječku na rovný a stabilní povrch. Zabraňte pádu zařízení a nabíječky, abyste předešli vnitřním vadám, které by mohly způsobit přehřátí nebo požár.
- Neumísťujte elektrický kabel do blízkosti plynového hořáku nebo zdrojů tepla. Pokud se kabel vznítí, vyměňte jej za nový, abyste zabránili zkratu.



Pozor

- Nepoužívejte ani nenechávejte jednotku v místech s vysokou teplotou nebo na přímém slunečním záření, vada vnitřního obvodu může způsobit přehřátí nebo požár.
- Bezpečně zapojte bezprašnou zástrčku do zásuvky.
- Používejte toto zařízení v dobře větraných prostorech. Přehřátí může způsobit požár.
- Nedotýkejte se pólových ploch nabíječky baterie prsty ani vodivými předměty, jako je kovový drát nebo zavírací špendlík. Mohlo by dojít k úrazu elektrickým proudem nebo požáru.
- Nepoužívejte jinou nabíječku než tu, která je součástí dodávky. Mohlo by dojít k požáru v důsledku přehřátí.
- Neumísťujte překážku mezi kameru a přijímač. Mohlo by to ztížit bezdrátový přenos dat.

Operace



Varování

- Nezapojujte napájecí kabel mokřými rukama. Mohlo by dojít k úrazu elektrickým proudem.
- V případě úniku kapaliny z baterie nebo částečné změny barvy/deformace zařízení okamžitě přestaňte používat.
- V případě částečného zabarvení zařízení okamžitě odpojte napájecí kabel a opravte jej.
- V případě zasažení očí kapalinou z baterie je okamžitě vypláchněte velkým množstvím čisté vody a vyhledejte lékařskou pomoc.
- Nepoužívejte tento výrobek u osob s kardiostimulátorem, protože by mohl způsobit jeho poruchu.
- Měli byste používat jednorázové krytí, abyste zabránili křížové infekci.



Pozor

- Odpojte napájecí kabel uchopením za zástrčku, abyste předešli zranění nebo popáleninám.
- Zabraňte poškození napájecího kabelu a zařízení nebo použití zbytečné síly na ně. Mohlo by dojít k úrazu elektrickým proudem, požáru nebo poruše.
- Pokud se kapalina z baterie dostane do kontaktu s pokožkou nebo oděvem, okamžitě ji omyjte velkým množstvím vody, abyste zabránili poškození kůže.
- Nepoužívejte tento výrobek k žádným jiným účelům než k zubnímu použití.
- Toto zařízení není vodotěsné. Při používání používejte jednorázový kryt, abyste zabránili namočení zařízení. V případě poruchy v tomto případě se na něj nevztahuje záruka.
- Z bezpečnostních důvodů odpojte adaptér od nabíječky, pokud se zařízení nenabíjí.
- Produkt se může v důsledku statické elektřiny pokazit nebo odpojit od počítače.

Údržba



Varování

- Používejte pouze dodané příslušenství, abyste zabránili úniku kapaliny, výbuchu nebo poruše.
- Nerozebírejte ani neprovádějte generální opravu zařízení. Neobvyklý výkon může způsobit zranění, úraz elektrickým proudem, požár nebo poruchu.
- Před čištěním se vždy ujistěte, že jsou nabíječka a fotoaparát odděleny od zařízení.
- Při čištění buďte opatrní na jakékoli tekutiny.



Pozor

- K čištění zařízení nepoužívejte rozpouštědla (obsahující pomerančový olej, ethanol nebo aceton). Mohlo by dojít k poruše.
- Uživatel musí být zodpovědný za provoz, údržbu a kontrolu.

3 Seznam komponent

Při vyjímání obsahu z originálního obalu zkontrolujte níže popsaný obsah.

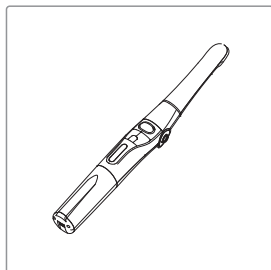

Fotoaparát
(Číslo dílu WHTM1005)

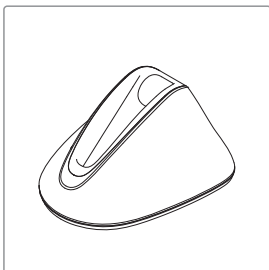

Nabíječka
(Číslo dílu WHTM2001)

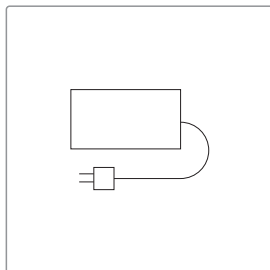

Adaptér
(Číslo dílu AC0105)

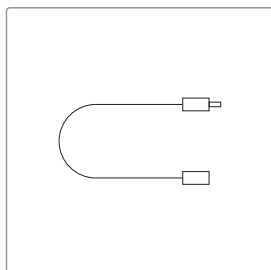

Napájecí kabel
(Číslo dílu AC0111)

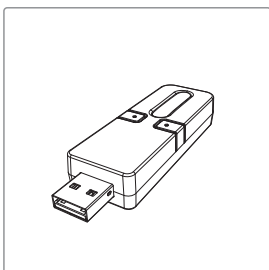

Přímý vzduchový receiver
(Číslo dílu AC0216)

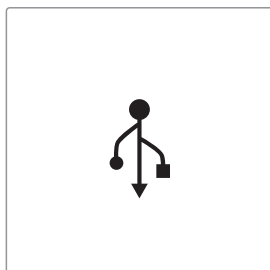

Datové USB
(Číslo dílu AC0201)



Jednorázový plastový kryt
(35 x 100 mm / úzký)
(Přibližně 100 ks)
(Číslo dílu AC0103)

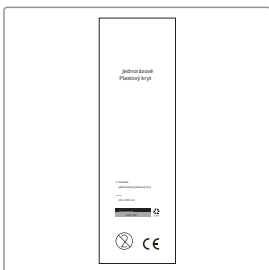

Jednorázový plastový kryt
(60 x 205 mm / úzký)
(Přibližně 100 ks)
(Číslo dílu AC0102)

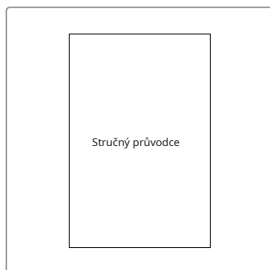

Stručný průvodce
(Číslo dílu WHT080801)

4 Části a funkce

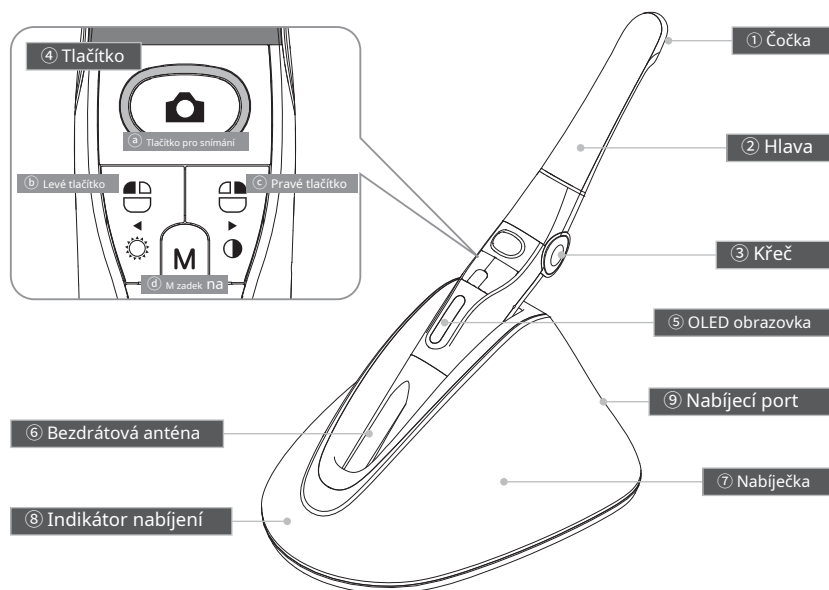

1 Čočka

- Obraz se odráží na čočce skrz hranol.

2 Hlava

- Otočný 280 ° stupňů

3 Křeč

- Změna úhlu hlavy (3 kroky)

4 Tlačítko

- a) Tlačítko pro snímání
 - Zachycení obrazu, nastavení zaostření, výběr
- b) Levé tlačítko
 - Levé tlačítko myši
- c) Pravé tlačítko
 - Pravé tlačítko myši
- d) Tlačítko M
 - Aktivace pohybu myši, režim nastavení, zrušení

5 OLED obrazovka

- Zobrazit stavy zařízení

6 Bezdrátová anténa

- Data jsou odesílána z této antény do přijímače.

7 Nabíječka

- Nabíjení zařízení

8 Indikátor nabíjení

- Červená: Nabíjení
- Modrá: Plně nabitá

9 Nabíjecí port

- Připojte síťový adaptér pro nabíjení



5 Instalace

1. Otáčení hlavy kamery

Buďte opatrní a při otáčení hlavy příliš netlačte

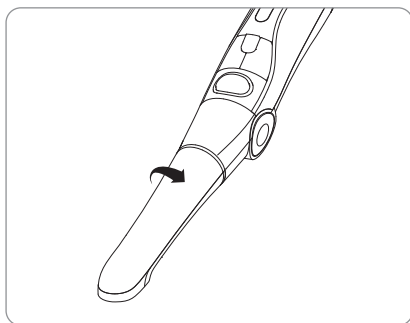

Otáčejte hlavou kamery pro směr šipky.

2. Změňte úhel hlavy kamery

Zatlačte na obě svorky a změňte úhel hlavy kamery.

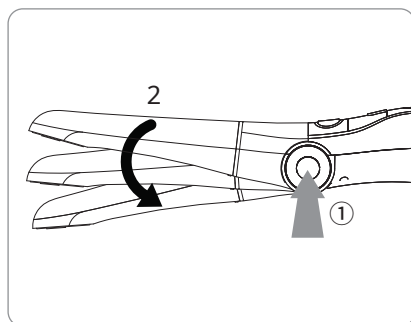
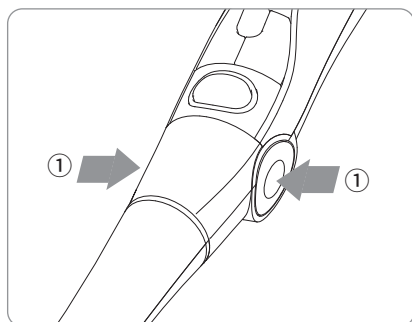

Pozor

Při změně úhlu byste měli použít svorky. Pokud je nepoužíváte, bude trvanlivost nižší.

5 Instalace

3. Instalace přijímače

1) Připojte přijímač k USB portu vašeho počítače

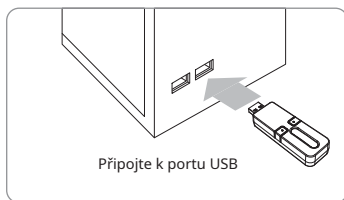

2) Po přibližně 5 sekundách se na displeji přijímače zobrazí logo a výchozí číslo přijímače „001“.



3) Chcete-li změnit číslo, které se nepřekrývá s ostatními přijímači, stiskněte tlačítka ▲ a ▼ na přijímači a změňte číslo.

(Pro rychlou změnu stiskněte a podržte tlačítka ▲ a ▼.)

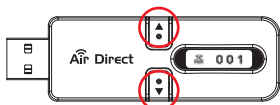

4. Připojení kamery

1) Pro první použití kamery nebo pro připojení k jinému přijímači je nutné nastavit připojení přijímače.

2) Stiskněte a podržte tlačítko snímání pro zapnutí fotoaparátu.

3) Dvojitým kliknutím na tlačítko Zachytit vyhledejte připojitelný přijímač.



4) Když se zobrazí počet připojitelných přijímačů, pomocí tlačítek vlevo/vpravo na fotoaparátu přejděte na číslo přijímače, ke kterému se chcete připojit, a stisknutím tlačítka snímání jej vyberte.

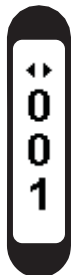

Vyberte počet přijímačů

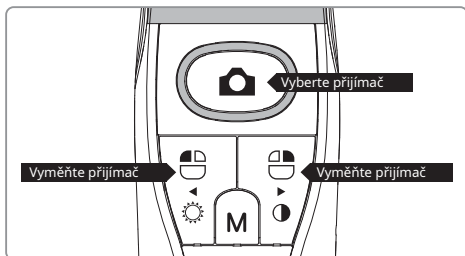

5 Instalace

5) Když se zobrazí zpráva „Air Direct connected“ a připojení je v pořádku, číslo přijímače se zobrazí na hlavní obrazovce, která je spojena s ikonou bezdrátového připojení.

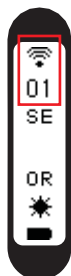

Úspěšné připojení

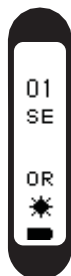

Není připojen k přijímači

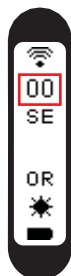

Číslo s alespoň 3 číslicemi



Odkaz

Více než 3 číslice čísla se zobrazí jako „00“ a celé číslo můžete zkontrolovat stisknutím tlačítka M.

6) Pokud stisknete a podržíte tlačítko M, když je prohlížeč vypnutý, zobrazí se třímístné číslo připojeného přijímače.

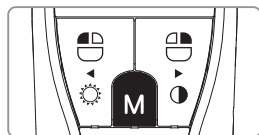

Odkaz

- Po vypnutí a zapnutí kamery se automaticky připojí k přijímači s nastaveným číslem
- Pokud se zařízení automaticky nepřipojí po 20 sekundách, můžete se připojit ručně dvojitým kliknutím na tlačítko pro snímání.

5. Instalace Dr. Viewer2

- Stáhněte si prohlížeč Dr., pokud žádný jiný prohlížeč není k dispozici.



Odkaz

Pokud používáte jiný software, obraťte se na svého dodavatele.

< Obrazovka instalačního programu Dr's Viewer2 >

5 Instalace

6. Nastavení kamerového zařízení

- Stiskněte a podržte levé a pravé tlačítko po dobu 3 sekund. Poté se zařízení přepne do režimu nastavení.

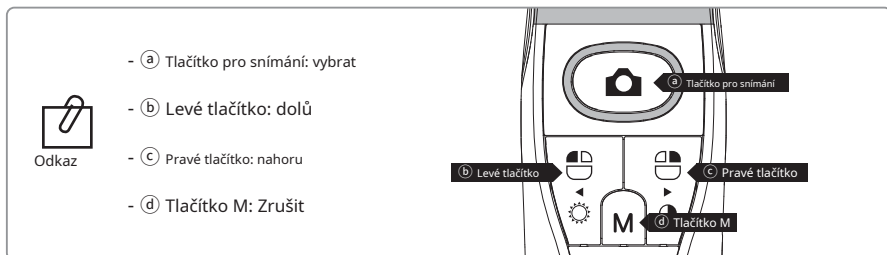

1) Nastavení tlačítka snímání

- Vyberte vhodný klíč pro snímání
- Výchozí hodnota je „Mezera“



Odkaz

Klíč pro snímání lze změnit pomocí „HIDDrS Manager“ v paměti USB.

2) Rychlost myši

- Vyberte vhodnou rychlost gyroskopické myši. (5 úrovní)
- Výchozí úroveň je 3

3) Čas vypnutí

- Vyberte čas vypnutí zařízení (5, 10, 15, 20, 30 minut)
- Výchozí čas je 5 minut.

4) Automatické ostření a automatické snímání

- Vyberte „Zakázat“ nebo „Povolit“
- Výchozí hodnota je „Zakázat“

Aby se zabránilo rozřesení obrazu, je k dispozici funkce automatického snímání.



Odkaz

* Automatické snímání:

- Poloautomatické zaostřování (Vypnuto): Namáčkněte a podržte tlačítko, snímek se pořídí po 1 sekundu po zaostření a snímek se zachycuje každé 2 sekundy.

- Plně automatické ostření (Povolit): Poloviční kliknutí pořídí snímek a podrží daný stav. Snímek se zaznamenává každé 2 sekundy.

6 Jak používat

1. Zapněte zařízení

- Klikněte na tlačítko snímání. Zařízení se zapne, LED dioda zabliká a ozve se pípnutí.

2. Zachycení obrazu

- Klikněte na ikonu kamery na DrsViewer2. Zobrazí se živý obraz.
- Poloviční kliknutí slouží k nastavení zaostření a pořízení snímku. Pokud je režim nastaven na plně automatické ostření, poloviční kliknutí je pořízení snímku.



Odkaz

Výchozí nastavení je poloautomatické ostření. A tlačítko snímání je „mezerník“. Chcete-li použít software jiné společnosti, je třeba zkontrolovat tlačítko snímání. Nebo je nutné použít ovladač TWAIN.

3. Myš

- Chcete-li pohnout kurzorem myši, klikněte na tlačítko M a zatřeste zařízením. Kurzor myši se pak bude pohybovat s otřesy zařízením.

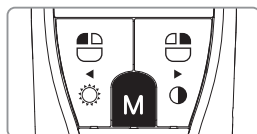

4. Změna barevného dojmu

- Klikněte na tlačítko M a tlačítko pro snímání živého obrazu. Poté se změní barevný dojem.
- Originál⇒Teplý⇒Dojem studených barev je otočen.

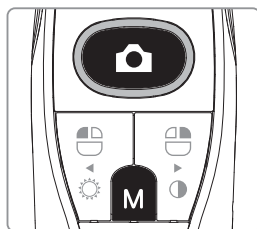

5. Změna jasu

- Klikněte levým tlačítkem myši na tlačítko M. Jas LED se změní.

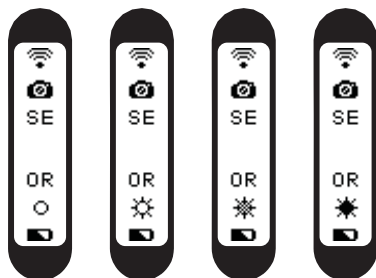
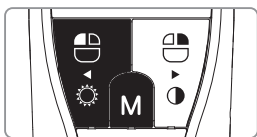

Vypnout⇒Jas LV1⇒Jas LV2⇒Jas LV3 je otočen.



Odkaz

Změna jasu se provádí i při zapnutém živém obrazu.

6 Jak používat

6. Černobílý režim

- Klikněte pravým tlačítkem myši na tlačítko M.
- Poté LED zhasne a živý obraz se změní na černobílý režim.

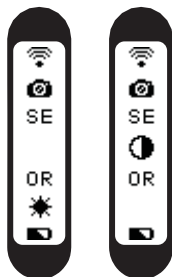
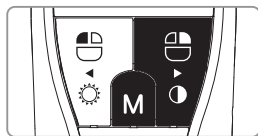

Normální⇒Černobílý režim je otočený.



Odkaz

Černobílý režim je zapnutý, když je zapnutý živý obraz.

7. Režim nastavení

- Stiskněte levé a pravé tlačítko po dobu 3 sekund.
- Zobrazí se režim nastavení.

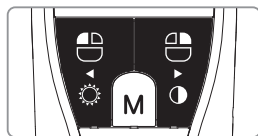

- Informace o režimu nastavení naleznete na „5. Instalace⇒6. Nastavení fotoaparátu.

8. Vypněte

- Klikněte na tlačítko snímání po dobu 3 sekund, zařízení se vypne.
- Zařízení se automaticky vypne, pokud po dobu nastavenou v režimu nastavení není signál po dobu minut.

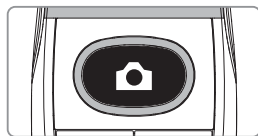

Odkaz

- Uživatel může v režimu nastavení nastavit dobu režimu spánku na 5, 10, 15, 20, 25 a 30 minut.
- Pokud není bezdrátové připojení navázáno, zařízení se po 2 minutách vypne.

9. Reset

- Pokud zařízení nefunguje normálně, resetujte jej. Poté se zařízení restartuje.

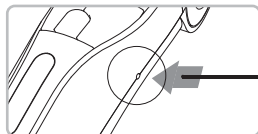

Čištění a dezinfekce

- Fotoaparát a nabíječku jemně čistěte čistým, měkkým hadříkem, který nepouští vlákna.
- Nepoužívejte rozpouštědla obsahující ethanol nebo aceton.
- K čištění nepoužívejte ostré nebo špičaté nástroje, protože by mohly poškodit nebo poškrábat plast.
- Dbejte na to, abyste do zařízení nelili žádnou tekutinu.
- Při používání zařízení používejte jednorázový kryt, abyste zabránili křížové infekci a vniknutí tekutiny do zařízení.

Údržba a výměna baterie.

- Zařízení nerozebírejte z žádného důvodu.
- Pro výměnu baterie se obraťte na autorizovaného prodejce nebo výrobce.
- Doporučuje se nabíjecí baterii nabít bezprostředně před použitím, aby se maximalizovala její účinnost.

8 Řešení problémů

Pokud zařízení nefunguje normálně, řiďte se prosím následujícími body.

| Problém | Příčina a řešení |
|--------------------------------|---|
| Tlačítko nefunguje | <p>Pokud je tlačítko stisknuto nadměrnou silou, nebude to fungovat, zkuste tlačítko stisknout jemně. A zkontrolujte stav tlačítka.</p> <p>Pokud zařízení není správně rozpoznáno, tlačítko nemusí správně fungovat. Viz „5. Instalace“, „6. Návod k použití“</p> <p>Pokud není spojení mezi kamerou a přijímačem navázáno, tlačítko nefunguje. Vyhňte se prosím jakékoli překážce mezi kamerou a přijímačem.</p> |
| Obrazovka displeje nefunguje | <p>Pokud je napětí baterie extrémně nízké, zařízení se nezapne. Nabijte baterii.</p> |
| Vypnutí napájení během provozu | <p>Pokud je napětí baterie extrémně nízké, zařízení se může vypnout. Nabijte baterii.</p> |
| Nelze zachytit obrázek | <p>Pár klíč-hodnota pro zachycení se neshoduje s jiným softwarem pro zubní prohlížeče od jiné společnosti. Zkontrolujte prosím klávesovou zkratku. Pokud ji neznáte, zeptejte se prosím dodavatele softwaru pro zubní prohlížeč.</p> <p>A zkontrolujte klíč-hodnotu zařízení. Nebo použijte přiložený ovladač TWAIN.</p> |
| Živý obraz se nezobrazuje | <p>Pokud zařízení není správně rozpoznáno, živý obraz se nezobrazí. Zkontrolujte prosím připojení kamery a přijímače a zkontrolujte zobrazovací zařízení ve Správci zařízení.</p> <p>Pokud je v počítači TV tuner, obraz se nemusí zobrazovat. Zaškrtněte ve Správci zařízení možnost „Zakázat“ TV tuner.</p> <p>Pokud používáte software pro zubní prohlížeč od jiné společnosti, bude to souviset s jeho nastavením. Zeptejte se prosím dodavatele softwaru pro zubní prohlížeč.</p> <p>Pokud používáte jiný firemní software pro prohlížení zubů, mělo by být u jiného zobrazovacího zařízení (např. webové kamery atd.) zaškrtnuto políčko „Zakázat“.</p> <p>Toto zařízení podporuje pouze formát MJPG (MPEG). Pokud používáte software pro zubní prohlížeč jiného výrobce, zkontrolujte prosím, zda prohlížeč podporuje formát MJPG nebo MPEG. Zeptejte se prosím dodavatele softwaru pro zubní prohlížeč.</p> <p>Některé kodeky blokují nebo zpožďují zobrazený živý obraz. Odinstalujte soubor s kodekem (např. kodek Klite atd.).</p> |

* Pokud se problém po následujícím řešení nevyřeší, obraťte se na místního prodejce nebo výrobce.

9 Specifikace

■ Třída vybavení

| | |
|---------------------------------|------------------------------|
| Model: | IC-WHT60 |
| Ochranná známka: | Whicam Air |
| Napájení: | 3,7V lithium-iontová baterie |
| Přijímač: | Napájení z USB 5V |
| Ochrana před vniknutím kapalin: | IPX0 (běžné zařízení) |

■ Podmínky provozu, přepravy a skladování hlavní jednotky

| | Operace | Skladování | Doprava |
|-------------------|----------------|------------|-----------------|
| Teplota | 10–30 °C | 10–40 °C | - 10 °C – 50 °C |
| Vlhkost | 10–80 % | 20–80 % | 20–80 % |
| Atmosférický tlak | 800 ~ 1360 hPa | | |

■ Další informace

| | | |
|------------------------------|-----------------------|---|
| Fotoaparát (včetně hlavy) | Provozní napětí | 3,7 V |
| | Měření | Přibližně 266 × 31 × 37 mm |
| | Hmotnost | Přibližně 140 g |
| | Rezoluce | 5 milionů pixelů |
| Nabíječka | Typ snímače/objektivu | CMOS / tekutá čočka |
| | Provozní napětí | 5V |
| | Měření | Přibližně 169 × 148 × 89 mm |
| Jednorázový kryt | Hmotnost | Přibližně 170 g |
| | Množství | Přibližně 100 ks dle hmotnosti x 2 kusy |
| | Surovina | Polyethylen |
| Adaptér | Vstupní napětí | AC 100 ~ 240 V |
| | Výstupní napětí | DC 5V 2A |
| | Číslo UL | E333054 |

■ Minimální systémové požadavky

| | |
|--------------------|----------------------------|
| Počítačový systém: | 3,3 GHz procesor, 4 GB RAM |
| Operační systém: | Windows 7 |
| USB port: | USB 2.0 |

(Pro některé typy počítačových prostředí bude vyžadován přístup k internetu.)

* Horní specifikace se může změnit bez předchozího upozornění.

■ Symbol



Toto zařízení je v souladu s evropskou směrnicí 93/42/EEC, která zahrnuje požadavky na elektromagnetickou kompatibilitu.



Tento symbol je umístěn za účelem splnění požadavků směrnice EU 2012/19/EU, článek 11. Toto zařízení nelze v Evropské unii likvidovat jako netříděný komunální odpad. Dodržujte místní předpisy pro likvidaci.

SN

Sériové číslo 00 00 0000 Model /
Měsíc / Rok / Sériové číslo



Varování, Pozor

9 Specifikace

| | | | |
|---|---|---|--|
|  | Aplikovaná část typu B |  | Výrobce |
|  | Zplnomocněný zástupce v Evropském společenství |  | Zkontrolujte uživatelskou příručku. |
|  | Zabraňte mokřím způsobem. |  | Tato krabice je z recyklovatelného papíru. |
|  | Přepravní teplota. |  | Žádné háčky |
|  | Opětovné použití není povoleno |  | Křehký předmět |
|  | Neinstalujte zařízení na místo, kde by mohlo být vystaveno přímému slunečnímu záření. | | |

10 Příslušenství

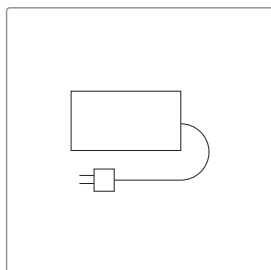

Adaptér
(Číslo dílu AC0105)

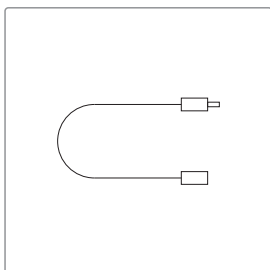

Napájecí kabel
(Číslo dílu AC0111)

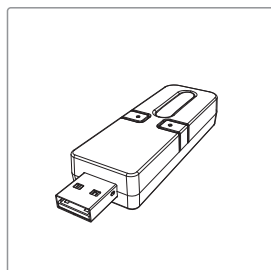

Přímý vzduchový receiver
(Číslo dílu AC0216)



Jednorázkový plastový kryt
(35 x 100 mm / úzký)
(Přibližně 100 ks)
(Číslo dílu AC0103)

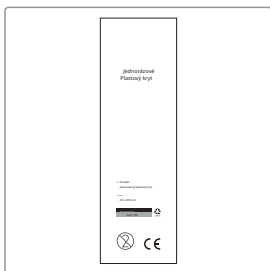

Jednorázkový plastový kryt
(60 x 205 mm / úzký)
(Přibližně 100 ks)
(Číslo dílu AC0102)

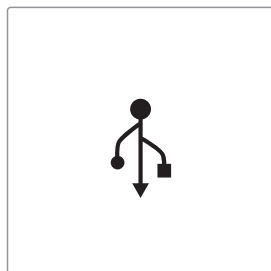

Datové USB
(Číslo dílu AC0201)

10 Příslušenství

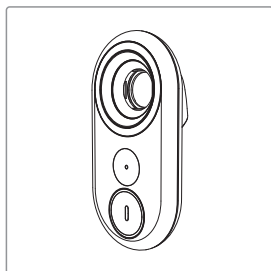

EIOS
(Číslo dílu AC0213)

11 Záruka

Tento produkt je odeslán pouze po přísné kontrole. Pokud se u produktu do jednoho roku od data zakoupení vyskytnou jakékoli problémy za běžných podmínek používání, bude oprava zdarma.

Opravy spotřebního materiálu (jednorázový kryt atd.) však nejsou kryty zárukou. Více informací naleznete v příloženém 12. záručním listu.

Kontrola sériového čísla.

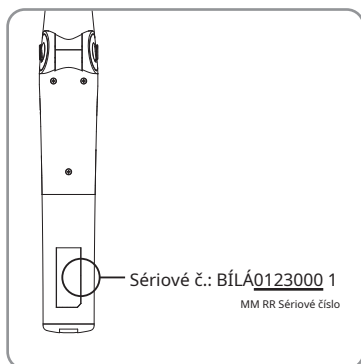

EC REP **Good Doctors Germany GmbH**

Gerhard-Domagk-Str. 2, 53121 Bonn, Německo
TEL: +49 (0) 228/53 44 14 65 FAX: +49 (0) 228/53 44 14 66
www.gooddrs.de

 **Good Doctors Co., Ltd.**

208, B-dong, 283 Bupyeong-daero, Bupyeong-gu
(Údolí Ivú Woolim, Cheongchoen-dong), Inčchon,
21315, Korejská republika
Tel.: + 82 32 424 6325 Fax: + 82 32 424 6326 E-mail:
info@gooddrs.com Webové stránky: www.gooddrs.com

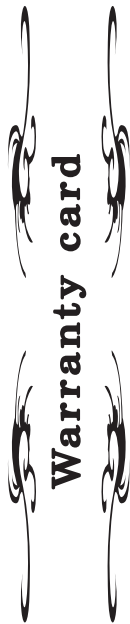

Warranty card

Za kvalitu produktu garantujeme následující

Název produktu:

Název modelu:

Informace o zákazníkovi

- Název/kanceláře:
- Telefon do kanceláře:

Distributor

- Jméno prodejce:

Doba záruky

- Datum nákupu: od _____, 20____

Produkt je po dobu 1 roku s výjimkou příslušenství.

< Podrobnosti o záruce >

1. Pokud se vyskytne jakákoliv vada výrobce nebo produktu

Pokud se během záruční doby vyskytne jakákoliv vada, bude vyměněn za stejný výrobek.

2. Níže uvedené případy se nevztahují na bezplatné vrácení peněz.

- Porucha a poškození způsobené nedbalostí uživatele.
- Poruchy a škody způsobené přírodními katastrofami, jako je požár, zemětřesení a povodně atd.
- Porucha a poškození způsobené úmyslem uživatele nebo nehodou.
- Porucha a poškození v důsledku použití nekompatibilního produktu.

3. Výrobce nepřebírá žádnou odpovědnost za vzniklé nesprávné použití.



Good Doctors Co., Ltd.

208, B-Dong, 283, Bupyeong-daero, Bupyeong-gu, Incheon, Korea (Čchongčchon-dong, Údolí lvů Woolim) (PSC: 21315) Tel.:+82

32.424.6325 Fax:+82.32.424.6326

Beždrátová intraorální kamera

Air Direct



Whicam **Air**

Užijte si bezdrátové připojení

Beždrátový typ

Uživatelská příručka

Kor

CE

| | |
|--------------|----|
| 1. 소개 | 26 |
| - 특징 | |
| - 사용목적 | |
| - 개요 | |
| 2. 안전에 관한 정보 | 27 |
| - 기호 | |
| - 노트와 참조 | |
| - 설치 시 | |
| - 사용 시 | |
| - 유지보수 시 | |
| 3. 내용물 | 31 |
| 4. 부품 및 기능 | 32 |
| 5. 설치 방법 | 33 |
| 6. 사용 방법 | 37 |
| 7. 유지 보수 | 39 |
| 8. 문제 해결 | 40 |
| 9. 사양 | 41 |
| 10. 약세서리 | 42 |
| 11. 품질 보증 | 43 |
| 12. 품질 보증서 | 44 |

1 소개

본 제품을 구매해주셔서 감사드립니다.

본 매뉴얼에는 제품 설치, 사용 및 유지보수에 관한 사항이 적혀있습니다. 안전하고 원활한 사용을 위하여 본 매뉴얼을 꼭 읽고 숙지해 주십시오.

특징

- 하이스피드 디지털 무선 방식
- 오토 포커스
- 내장형 자이로 마우스
- 조절 가능한 헤드 앵글
- 280도 회전 헤드
- LED 밝기 조절 가능
- 용량 배터리
- 소프트웨어 호환성
- OLED 화면
- DrsViewer2 소프트웨어
- 3가지 색상 선택가능

사용목적

구강 내를 비추어 확대 볼 수 있는 카메라 장비

개요

1) 카메라



2) 수신기 파트

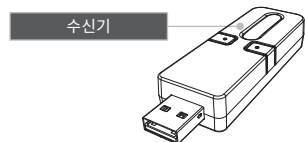

2 안전에 관한 정보

다음의 정보들은 제품의 안전한 사용을 위한 표시입니다.

기호



발생할 경우 심각한 부상이나 죽음에 이를 수 있는 잠재적인 위험요소



발생할 경우 가벼운 부상이나 재산상의 피해를 야기하는 잠재적인 위험

노트와 참조

노트 및 참조 표시는 다음의 경우에 표시됩니다.



무시할 경우 제품의 고장을 야기할 수 있는 사항



보다 나은 사용을 위한 추가정보

설치 시



경고

- 감전을 방지하기 위해서 어댑터의 전원케이블은 전원이 입력되길웁기 전선 분리가 되어있어야 합니다.
- 화재나 폭발을 방지하기 위해 발화물질 등에 제품을 가까이 두지 마십시오. 마십시오.
- 감전이나 기능적인 에러 등을 방지하기 위해 액체나 습기 등으로부쵸 쵸 보호해주십시오.
- 충전기를 평평하고 안정된 곳에 위치시켜 두십시오. 제품을 떨어뜨릴 경우내부적인 고장이나 발열, 화재 등의 위험이 수쵸. 높웁.
- 전원케이블 등을 가스버너나 열기구 등 근처에 두지 마십시오. 케이블이 손상된 경우 구입처나 제조사로 연락 주십시오.



주의

- 제품을 온도가 높은 곳이나 직사광선이 비치는 곳에 두지 마십시오. 내부적인 기능문제, 발열 혹은 화재의 위험이 있습니다.
- 전원코드를 꽂을 경우 먼지 등 이물질이 있는지 확인 해주십시오.
- 발열이나 발화를 방지하기 위해 제품 사용 시 환기가 잘 되는 곳에 쵸텔. 사쵸서 삭
- 배터리나 충전기 단자에 손가락이나 전선, 클립 등의 전도성 물체꺼뺼뺼 닿 마십시오. 감전이나 화재의 위험이 있습니다.
- 제공되는 충전기 이외의 타사제품을 사용하지 마십시오. 화재나 발열의 위험이 있습니다.
- 카메라와 수신기 사이에 장벽 등을 세우지 마십시오. 무선 송수신의 문제가 생길 수 있습니다.

2 안전에 관한 정보

유지보수 시



경고

- 누설전류, 폭발 혹은 고장 등을 방지하기 위해서 제공되는 배터리질세 약리질세 사용하십시오.
- 제품을 임의로 분해하거나 수리하지 마십시오. 부상이나 감전, 혹은 화재의 위험이 있습니다.
- 제품을 청소할 경우, 충전기와 제품을 꼭 분리해주시기 바랍니다.
- 제품을 청소 시, 습기가 제품에 들어가는 것에 해서 주의를 해주시시오.



주의

- 제품 청소 시, 에탄올, 아세톤 등이 들어있는 용매제를 사용하지 마십시오. 제품 고장의 원인이 될 수 있습니다.
- 사용자는 제품 사용과 관리의 책임이 있습니다.

3 내용물

제품 개봉 후 다음과 같은 내용물들이 있는지 확인 바랍니다.

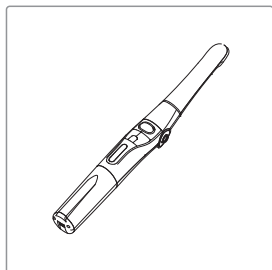

카메라
(Číslo dílu WHTM1005)

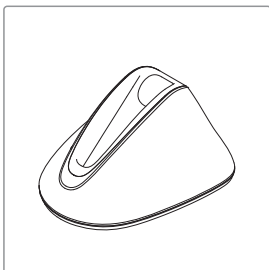

충전기
(Číslo dílu WHTM2001)

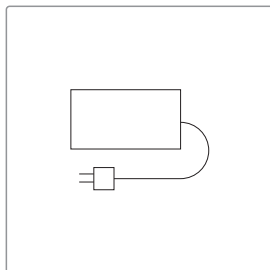

어댑터
(Číslo dílu AC0110)

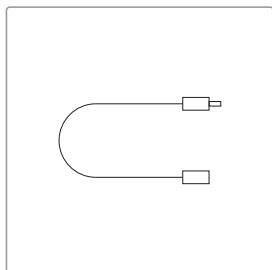

전원 케이블
(Číslo dílu AC0111)

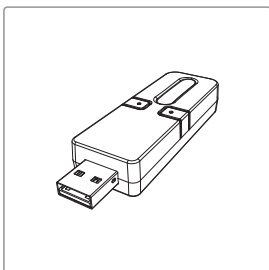

수신기-Air Direct
(Číslo dílu AC0216)

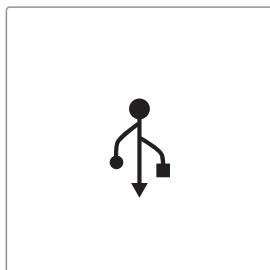

Datové USB
(Číslo dílu AC0201)



일회용커버 - 약 100매
(35x100mm / úzký)
(Číslo dílu AC0103)



일회용커버 - 약 100매
(60 x 205 mm / úzký)
(Číslo dílu AC0102)

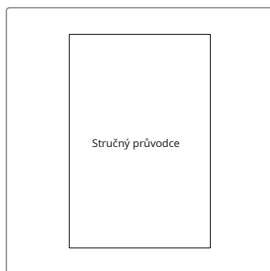

퀵 가이드
(Číslo dílu WHT080801)

4 부분 및 기능

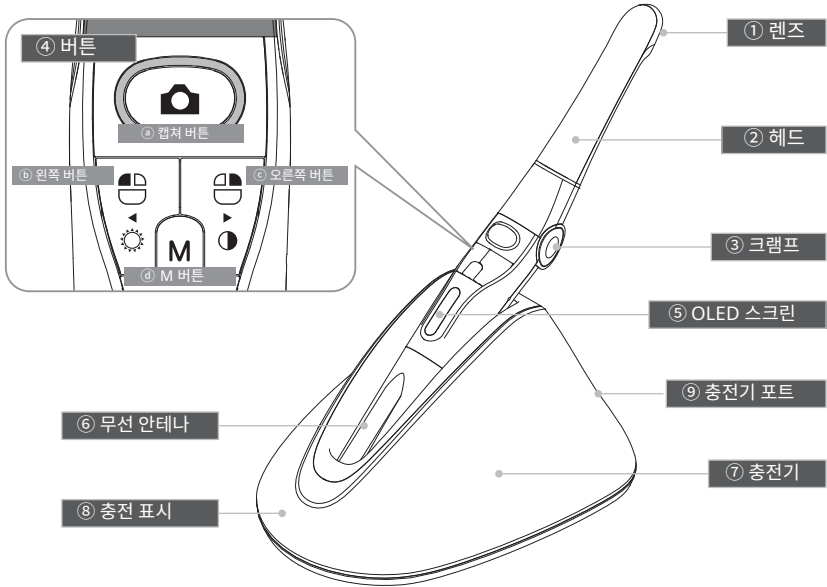

① 렌즈

② 헤드

- 280 도 회전

③ 크래프트

- 헤드 앵글 변경 (3단계)

④ 버튼

④ 캡처 버튼

- 이미지 캡처, 포커스 조절, 선택

⑥ 왼쪽 버튼

- 마우스 왼쪽 버튼

⑦ 오른쪽 버튼

- 마우스 오른쪽 버튼

⑧ M 버튼

- 마우스 움직임 활성화, 세팅 모드, 취소

⑤ OLED 스크린

- 제품 상태를 보여줌.

⑥ 무선 안테나

- 안테나와 리시버 사이의 데이터 수송신

⑦ 충전기

- 제품 충전기

⑧ 충전 표시

- 빨강: 충전중
- 파랑: 충전 완료

⑨ 충전기 포트

- AC어댑터 연결

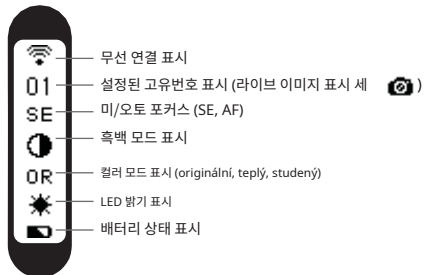

5 설치 방법

1. 카메라 헤드 회전

카메라 회전시 힘을 너무 많이 주지 마십시오

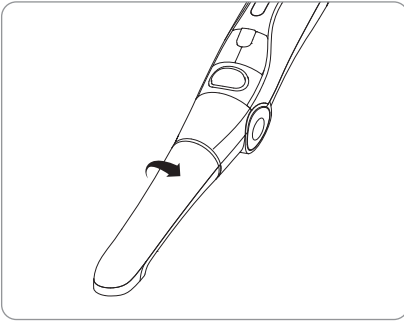

카메라 헤드를 화살표 방향으로 돌려주십시오.

2. 카메라 앵글 조절

양쪽 크래프를 동시에 누르면서 카메라 헤드 앵글을 조절하십시오.

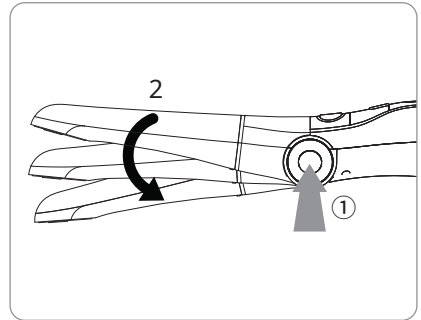
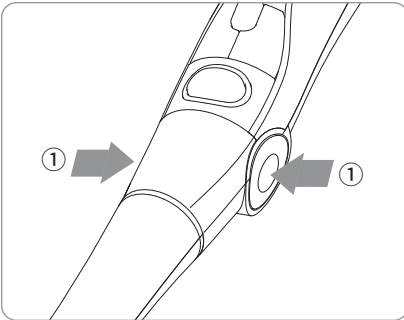

주의

앵글을 바꿀때는 크래프를 사용하십시오. 사용하지 않을 경우 고장날 수 있습니다.

5 설치 방법

3. 수신기 설치

- 1) 수신기를 PC의 USB 포트에 연결합니다.

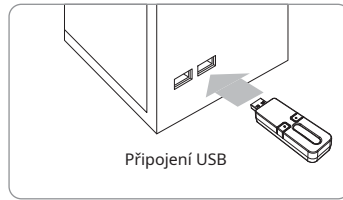

- 2) 약 5초 후 수신기에서 로고가 표시되고 수신기의 기본 고유 번호 "001" 응응윽응



- 3) 다른 수신기와 중복되지 않는 고유 번호로 변경하려면 수신기의 필통의 필실 뚝뚝뚝뚝뚝 속 고유 번호를 변경합니다. (▲/▼ 버튼을 누르고 있으면 빠르게 변경됩니다.)

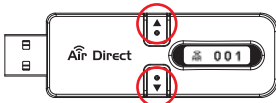

4. 카메라 연결

- 1) 카메라를 처음 사용하거나 다른 수신기와 연결하려면 카메라에 수매에 수신 필요합니다.
2) 캡처 버튼을 길게 눌러 카메라 전원을 켭니다.
3) 캡처 버튼을 더들 클릭하면 연결 가능한 수신기를 검색합니다.

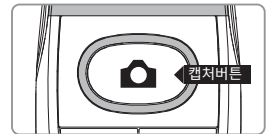

- 4) 연결 가능한 수신기 고유 번호가 표시되면 카메라의 왼쪽옴오른쪽 오른쪽 버튼쪽 버튼쪽 버튼쪽 버튼쪽 연결 수신기 고유 번호로 이동 후 캡처 버튼을 눌러 선택합니다.



수신기 고유번호 선택

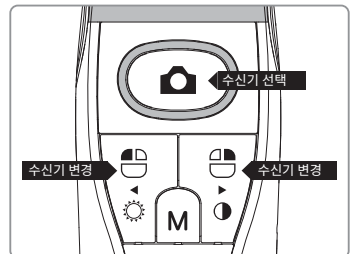

5 설치 방법

5) „Přímé připojení Air Direct“ 메시지가 나오고 정상적으로 연결이 되면, 무선 아이콘과 연결된 수신기의 고유 번호가 표시된 메인 화면이 표시됩니다.

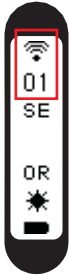

정상적으로 연결된 경우

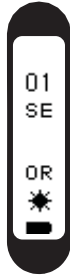

수신기 연결이 안된 경우



3자리 이상의 고유번호



참조

3자리 이상의 고유 번호는 “00” 으로 표기되며 M 버튼을 누르고 있으면 전축 이 전축 가능합니다.

6) 뷰어가 꺼진 상태에서 M 키를 누르고 있으면 현재 연결된 수신기의 3궤기의 3N 표시됩니다.

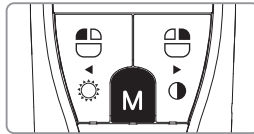

참조

- 카메라의 전원을 껐다 켜면 설정된 고유 번호의 수신기에 자동 연결다닙니다.
- 자동 연결 시 일정 시간이 소요 됩니다. 20초 이상 지나도 자동으로 연결 되지 않으면 캡처 버튼을 더블 클릭하십시오.

5. Dr.s Viewer2 설치

- 만약 다른 뷰어 소프트웨어가 없다면 DrsViewer2를 설치하십시오.



참조

다른 소프트웨어를 사용하는 경우에는 구입처에 연락하십시오.

< Drs Viewer2 설치화면 >

5 설치 방법

6. 카메라 장치 설정

- 왼쪽버튼과 오른쪽버튼을 동시에 3초 동안 누르고 있으면 설정 모바닐 모바닐 모바닐 모바닐 모바닐 모바닐 .

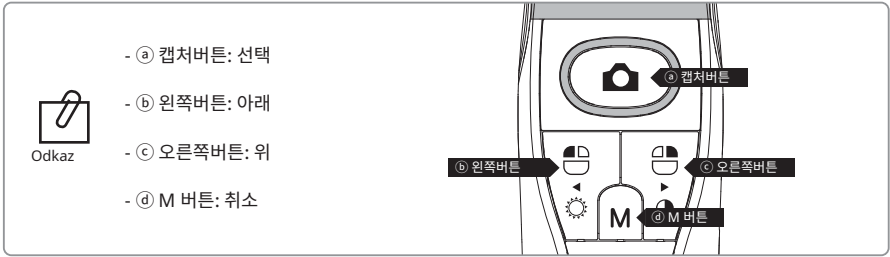

1) 캡처 키값 세팅

- 올바른 캡처키를 선택하십시오.
- 초기값은 스페이스입니다.



캡처키는 USB 메모리 안에 있는 „HIDRs Manager“에서 바꿀수 있습니다.

2) 마우스 스피드

- 자기에 맞는 속도(5레벨)를 선택 하십시오.
- 초기값은 3레벨입니다.

3) 종료시간

- 장치의 꺼지는 시간을 선택하십시오.(5,10,15,20,30분)
- 초기값은 5분입니다.

4) 오토포커스와 오토캡처

- „Zakázat“ 혹은 „Povolit“ 선택하십시오
- 초기값은 "Zakázat"입니다.



사진촬영 시, 흔들림을 방지하기 위한 자동캡처 기능이 있습니다.

* 자동캡처

- 풀 오토포커스 (Povolit): 하프클릭으로 사진이 찍히며, 하프클릭을 유지하는 곁하는 고 매 2초마다 사진이 찍힙니다.
- 세미 오토포커스 (Zakázat): 하프클릭으로 포커스를 맞춘 상태에서, 하프윙릭진으리 처음의 1초 뒤에 사진이 찍히며, 매 2초마다 사진이 찍힙니다.

6 사용 방법

1. 전원켜기

- 캡처 버튼을 누르십시오. LED가 깜박거리면서 삐 소리와 함께 켜집니다.

2. 이미지 캡처

- DrsViewer2에 카메라 아이콘을 클릭하십시오. 라 이브 이미지가 보여 집니다.
- 포커스를 조절하기 위해서 카메라 아이콘을 살짝 눌러 주십시오. 누르면 이미지가 캡처 됩니다.
- 오토 포커스 모드에서는 반셔터 기능이 작동하지 않습니다.



참조

디폴트 설정은 세미 오토 포커스이고 캡처키는 "스페이스"입니다.
다른 회사소프트웨어는 캡처키를 체크 해보거나 트와인 드라이버맨넷 삼 합니다.

3. 마우스

- 마우스 커서를 움직이기 위해서는 M 버튼을 누른 상태에서 카멧 라직이엇라직이 움 마우스 커서는 카메라가 움직이는 로 움직입니다.

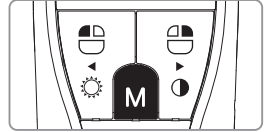

4. 색감 변화

- M 버튼과 캡처 버튼을 라이브 화면상에서 눌러주면 색감이 바뀝니다.
- Originál⇒Teply⇒Skvélé 순서로 바뀝니다.

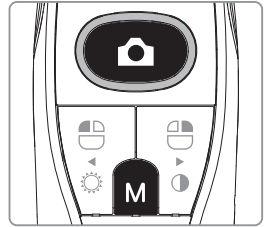

5. 밝기 조절

- M 버튼과 왼쪽 버튼을 클릭하면 LED 밝기가 변합니다.

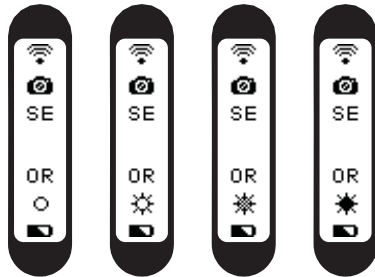
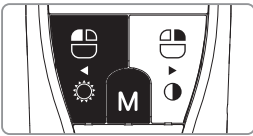

꺼짐⇒밝기1⇒밝기2⇒밝기3 순서로 바뀝니다.



참조

밝기조절은 카메라 기능이 활성화 되어있을 때만 작동합니다.

6 사용 방법

6. 흑백모드

- M 버튼과 오른쪽 버튼을 클릭 하십시오 LED가 꺼지고 라이브화면이 멈춰. 닷 흑백.

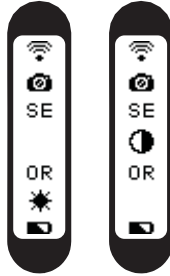
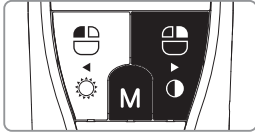

일반→흑백모드



흑백모드는 라이브화면이 떠있을 때만 작동합니다.

7. 설정 모드

- 왼쪽과 오른쪽 버튼을 동시에 3초 동안 클릭 하면 설정 모드가 나옵니다.
- 설정 모드는, „5. 설치방법⇒6. 카메라 장치 설정” 을 참고 하십시오.

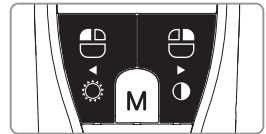

8. 꺼짐

- 캡처 버튼을 3초 동안 누르면 꺼집니다.
- 장치는 자동적으로 꺼집니다.
만약 몇 분 동안에도 신호가 없다면 설정 모드를 실행 해 보십시오

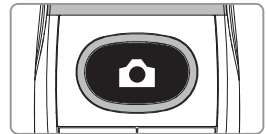

- 사용자는 슬립모드 시간을 5,10,15,20,25,30분을 설정 모드에서 조신 앞슴 모드에서 조신 앞슴 모드
- 만약 무선 연결이 안 되어 있을 경우 장치는 2분후에 꺼집니다.

9. 리셋

- 만약 기기가 정상적으로 작동하지 않는 경우, 리셋을 하십시오. 기기가 재부팅됩니다.

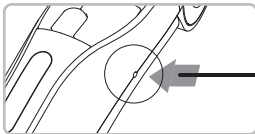

청소 및 소독

- 제품 청소 시, 부드럽고, 세정제 등이 첨가되어있지 않은 천 등으로 닦은 닦는 닦는 닦는 닦는 주십시오.
- 에탄올, 아세톤 등이 포함된 용매의 사용을 금합니다.
- 날카로운 기구 등으로 제품을 청소하지 마십시오. 제품에 스크래치나 고장 등을 일으킬 수 있습니다.
- 본 제품은 방수가 되지 않은 제품입니다. 물이나 습기로부터 주의해 주십시오.
- 교차 감염과 장치에 액체가 들어가는 일을 막기 위해서 일회용 커사실을 커사실들 .

유지보수와 배터리 교환

- 어떠한 경우라도 제품을 임의로 분해하지 마십시오.
- 배터리를 교체하는 경우 구입처나 제조자에게 연락하십시오.
- 사용의 편의를 위해 제품을 사용하지 않고 있는 경우는 충전을 시으갈밤 시웁값밤시웁겐

- 제품명: 구강용카메라
- Model: IC-WHT60
- 품목분류 번호: A31020.05 (1)
- 상품명: Whicam Air
- 제조업체: 주식회사 구닥터스
- 주소: (우21315) 인천광역시 부평구 부평로 283 B동 208호 (청천동, 우림라이온스밸리)
- 연락처: 032) 424-6325
- 제조업허가번호: 제 2341 호
- 제조품목신고번호: 경인 제신 14-668 호
- 제조년월 및 제조번호: 제품에 표시
- 사용목적: 구강 내를 비추어 확 해 볼 수 있는 카메라 장비
- 수량: 1 SET
- 사용방법 및 사용상의 주의사항: 사용자매뉴얼 참조
- 전기충격에 한 보호형식: B형 장착부 
- 본 제품은 의료기기입니다.

■ 사용, 배송, 보관 조건

| | 사용 시 | 보관 시 | 이동 시 |
|----|----------------|---------|-----------------|
| 온도 | 10~30°C | 10~40°C | - 10 °C ~ 50 °C |
| 습도 | 10~80 % | 20~80 % | 20~80 % |
| 기압 | 800 ~ 1360 hPa | | |

■ 부가정보





| | | |
|----------------|---------|---------------------------|
| 카메라 (헤드 포함) | 작동 전압 | 3,7 V |
| | 치수 | Rozměry 266 x 31 x 37 mm |
| | 무게 | váha 140 g |
| | 해상도 | 5 milionů pixelů |
| 총전기 | 센서/렌즈타입 | CMOS / 액체렌즈 |
| | 작동 전압 | 5V |
| | 치수 | Rozměry 169 x 148 x 89 mm |
| 일회용커버 | 무게 | váha 170 g |
| | 수량 | 약 100장 (무게기준) x 2 팩 |
| | 원재료 | 폴리에틸렌 |
| 어댑터 | 입력전원 | AC 100 ~ 240 V |
| | 출력전원 | DC 5V 2A |
| | UL 번호 | E333054 |

■ 최소사양

| | |
|--------------|----------------------------|
| Počítač PC | 3,3 GHz procesor, 4 GB RAM |
| OS | Windows 7 |
| Zařízení USB | USB 2.0 |

* 상기의 스펙은 사전 공지 없이 변경될 수 있습니다. (PC환경에 따라서 인터넷 연결이 필요할 수 있습니다.)









■ 심볼

| | | | |
|---|--|---|--------------|
|  | 본 제품은 유럽 규격 93 / 42 / EEC의 요구 사항을 충족하고 있습니다. |  | 재사용 하지 마십시오. |
|  | 경고, 주의 |  | 유럽 리인 표시 |
| SN | 시리얼 번호 00 00 00 0000 모델 / 제조월 / 제조년 / 일련번호 |  | B형 장착부 |

9 사양



이 기호는 Směrnice EU 2002 / 92 / ED Článek 11의 요구 사항을 충족시키기 위해 적용됩니다. 이 장비는 유럽 연합 내에서 분류되지 않은 도시 폐기물로 폐기 할 수 다 없 숨다지 폐기에 한 현지 규정을 따르십시오.

| | |
|---|---|
|  생산자 표시 |  동봉한 매뉴얼을 참조하여 주십시오. |
|  젖지 않게 주의 해 주세요. |  이 박스 종이는 재활용이 됩니다. PAPER |
|  직사광선에 있는 곳에 두지 마세요. |  깨질 위험이 있습니다. |
|  -10°C 50°C 온도 변화에 민감 합니다. |  뽀족한 것에 주의 해주세요. |

10 약세서리

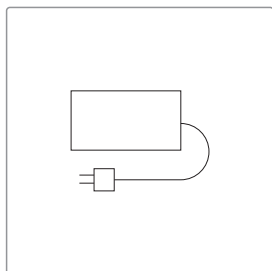

어댑터
(Číslo dílu AC0105)

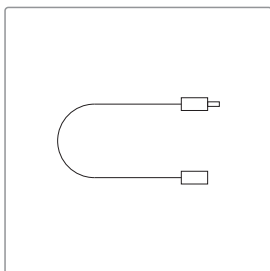

전원 케이블
(Číslo dílu AC0111)

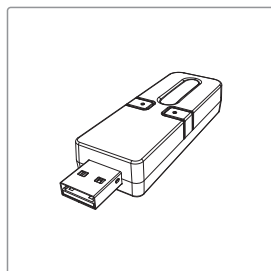

수신기-Air Direct
(Číslo dílu AC0216)



일회용커버 - 약 100매
(35x100mm / úzký)
(Číslo dílu AC0103)

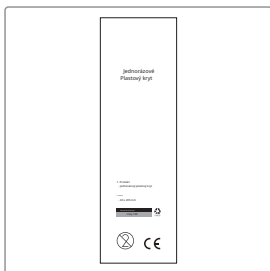

일회용커버 - 약 100매
(60 x 205 mm / úzký)
(Číslo dílu AC0102)

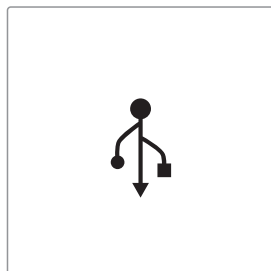

Datové USB
(Číslo dílu AC0201)

10 악세서리

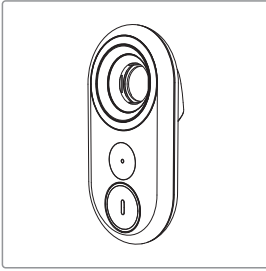

EIOS
(Číslo dílu AC0213)

11 품질 보증

본 제품은 엄격한 품질관리 하여 출고된 제품입니다. 정상적인 작동환경에서 문제없이 사용할 수 있습니다. 정상적인 작동환경에서 사용하여 문제가 생기는 경우 불입일로부터 1 년부터 1 년부음 수리가 가능합니다. 그러나 소비재의 (일회용커버 등) 경우는 품질보증에서 제외됩니다.

자세한 사항은 첨부되어있는 품질 보증서를 참조하여 주시기 바랍니다.

시리얼 번호 확인방법

